

Nouveaux systèmes d'étalonnage et d'enregistrement des données

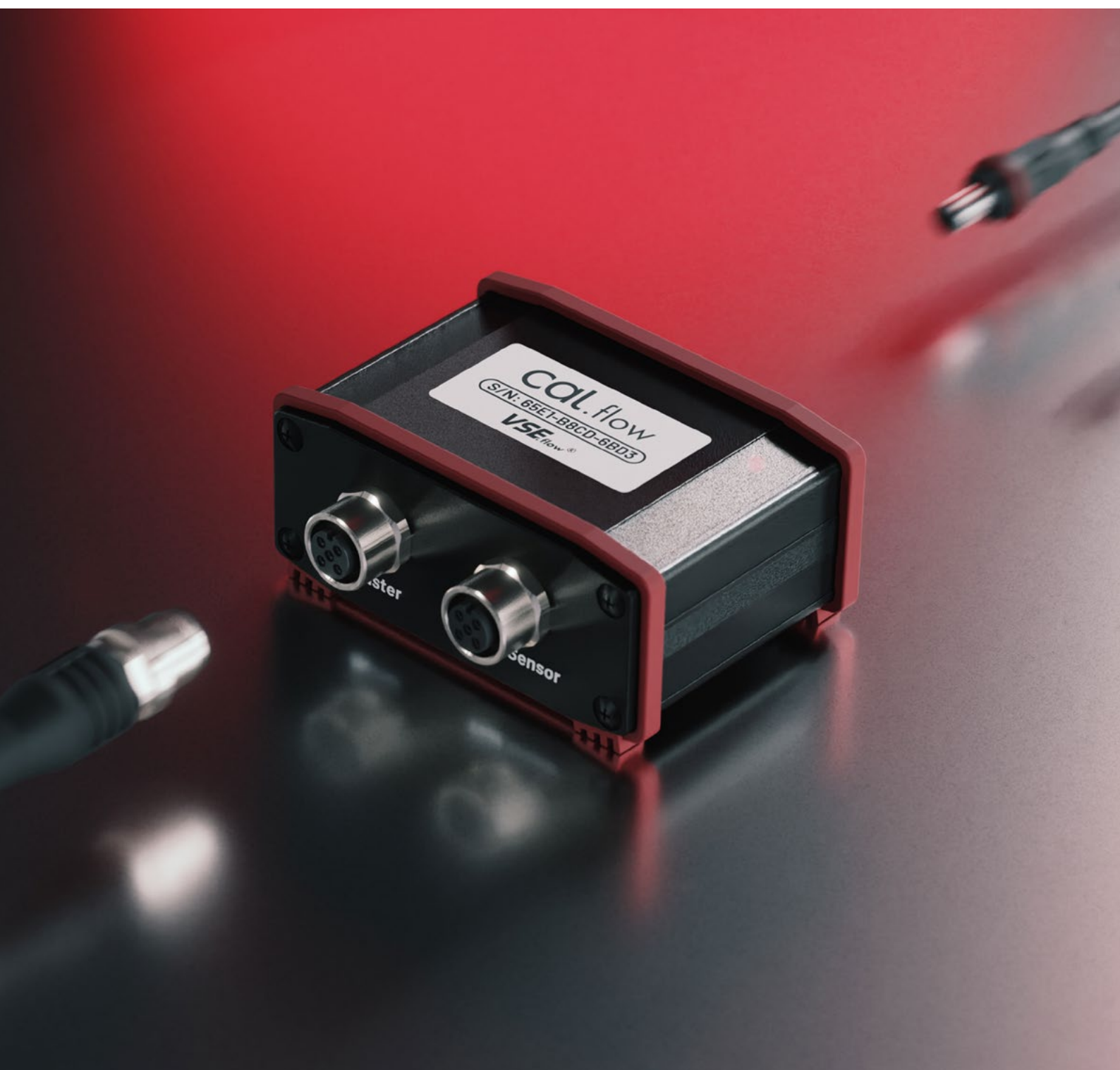



Étalonnage du débit

cal.flow + EASYcal

Le système d'étalonnage Cal.flow est utilisé conjointement avec le logiciel EasyCal pour effectuer des étalonnages débitométriques de haute précision. Le processus est piloté par le logiciel pour PC et génère un PV d'étalonnage au format PDF avec toutes les valeurs mesurées.

Points forts

- Étalonnage par débitmètre étalon utilisant le principe de référence jusque 24 mesures d'étalonnage
- Mesure du Facteur K selon un nombre d'impulsions réglable
- Mesure de fréquence et comptage très précis des deux débitmètres
- Calcul automatique de la précision et de la répétabilité
- Procédure d'essai personnalisable
- Export des données au format PDF ou Excel
- Idéal pour bancs d'essais avec opérateur
- Courbe de débit en temps réel

Enregistrement de données

log.flow + EASYgraph

Log.flow est un outil d'enregistrement de données particulièrement performant. Grâce au logiciel pour PC EasyGraph, des mesures hautement dynamiques peuvent être réalisées avec des taux d'échantillonnage allant jusqu'à 1.000 Hz. Le débit et le volume des deux canaux peuvent être enregistrés simultanément.

Points forts

- Mesure de la fréquence et comptage des impulsions dynamiques et précis (mesure adaptative de la période)
- Courbe en temps réel accéléré par unité de traitement graphique (GPU) des 4 canaux
- Taux d'échantillonnage réglable (de 1 à 1.000 Hz) et niveaux de filtration
- Fonctions mathématiques pour redimensionner les valeurs d'entrée (→unités)
- Enregistrement de données avec fonctionnalité de déclenchement de démarrage
- Import/Export des données enregistrées avec visionneuse de fichiers
- Création rapide de rapports PDF pour la documentation
- Des versions Log.flow avec un canal d'entrée analogique dédié (4..20 mA/0..10 V) sont disponibles sur demande

L'outil polyvalent pour la mesure de débit



Caractéristiques générales

- Deux nouveaux produits:
 - Système d'étalonnage Cal.flow (réf. 4880)
 - Système d'enregistrement de données Log.flow (réf. 4881)
- Léger, compact et facile à manier
- Conception étanche et résistante pour utilisation sur site
- Plusieurs tensions d'alimentation disponibles:
 - Alim. USB par convertisseur boost intégré
 - Alim. externe 24 V DC par prise Jack
 - Via alim. 24 V du débitmètre en place (par ex. avec adaptateur en T)

Contenu

- Système de mesure USB
- 2 x câbles connectique M12 (longueur: 1,5 m)
- 2 x connecteurs en T pour insertion sur débitmètres déjà en ligne
- 1 x câble USB-A vers USB-C (longueur: 2 m)
- Alim. murale 24 V DC avec prise Jack
- Lien de téléchargement et licence de l'appareil pour le logiciel compagnon (EasyCal ou EasyGraph)

Assignation M12

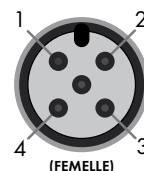

- Broche 1: $U_b = 24V$
- Broche 2: Canal A
- Broche 3: Terre
- Broche 4: Canal B

Interface

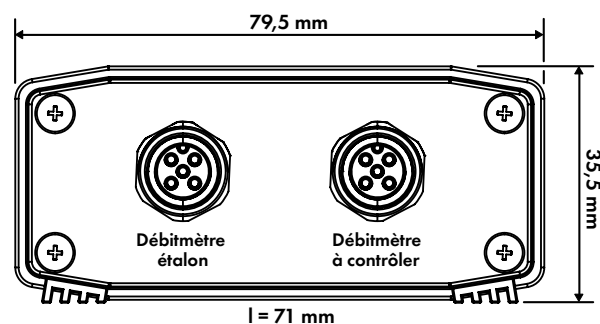
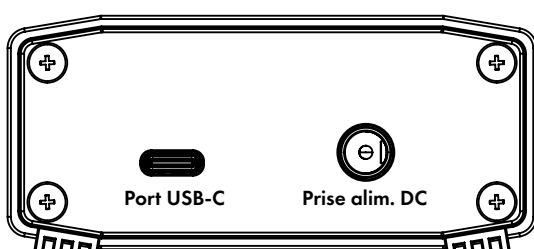

Utiliser EasyCal pour l'étalonnage en débit

du début à la fin en 4 étapes simples

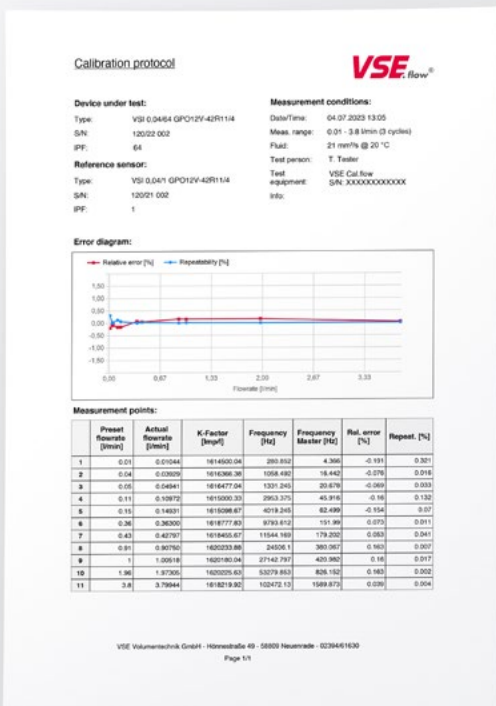
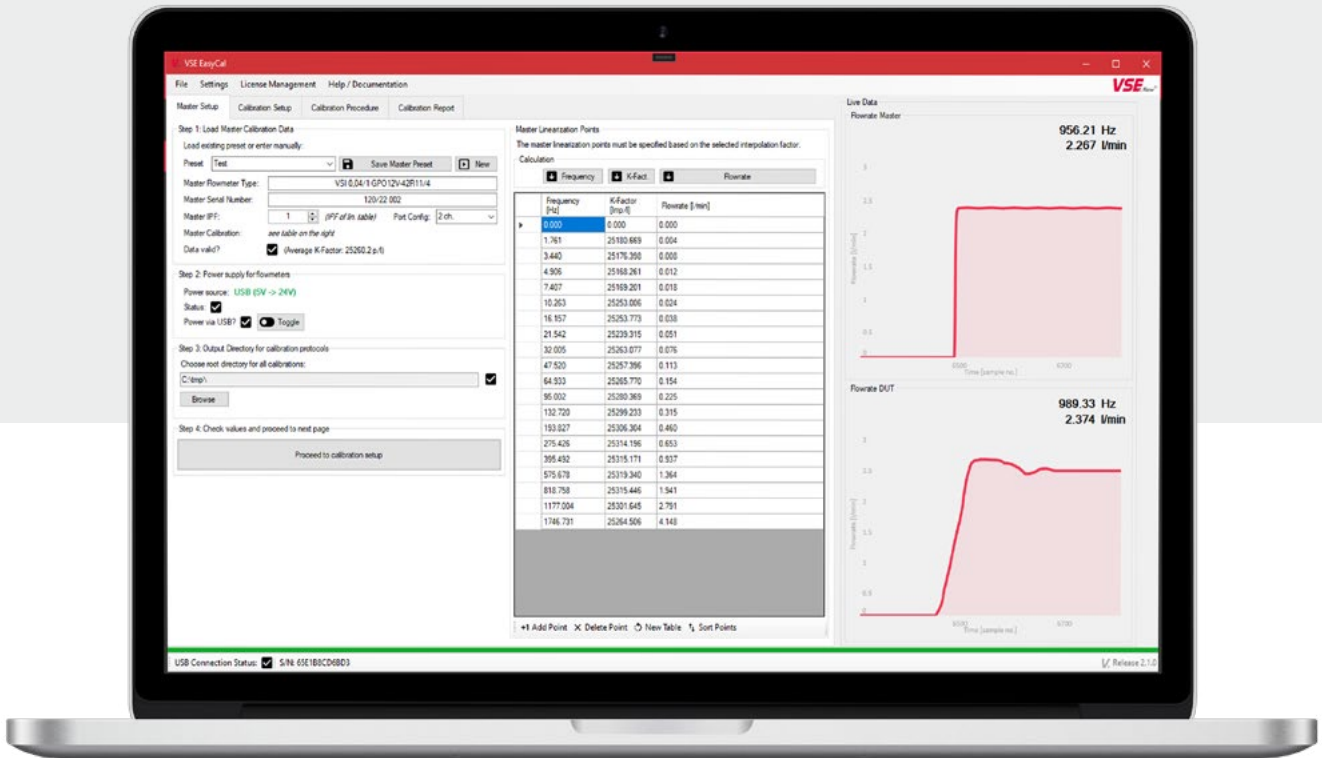

Exemple de PV d'étalonnage

Le principe de référence

Les étalonnages avec Cal.flow sont effectués selon le principe de référence. Cela signifie qu'un débit réglable passe en série à travers un débitmètre étalon calibré et l'équipement à tester. Cal.flow enregistre alors les écarts de mesure entre l'étalon et le débitmètre testé pour le calcul du facteur K spécifique de ce dernier.

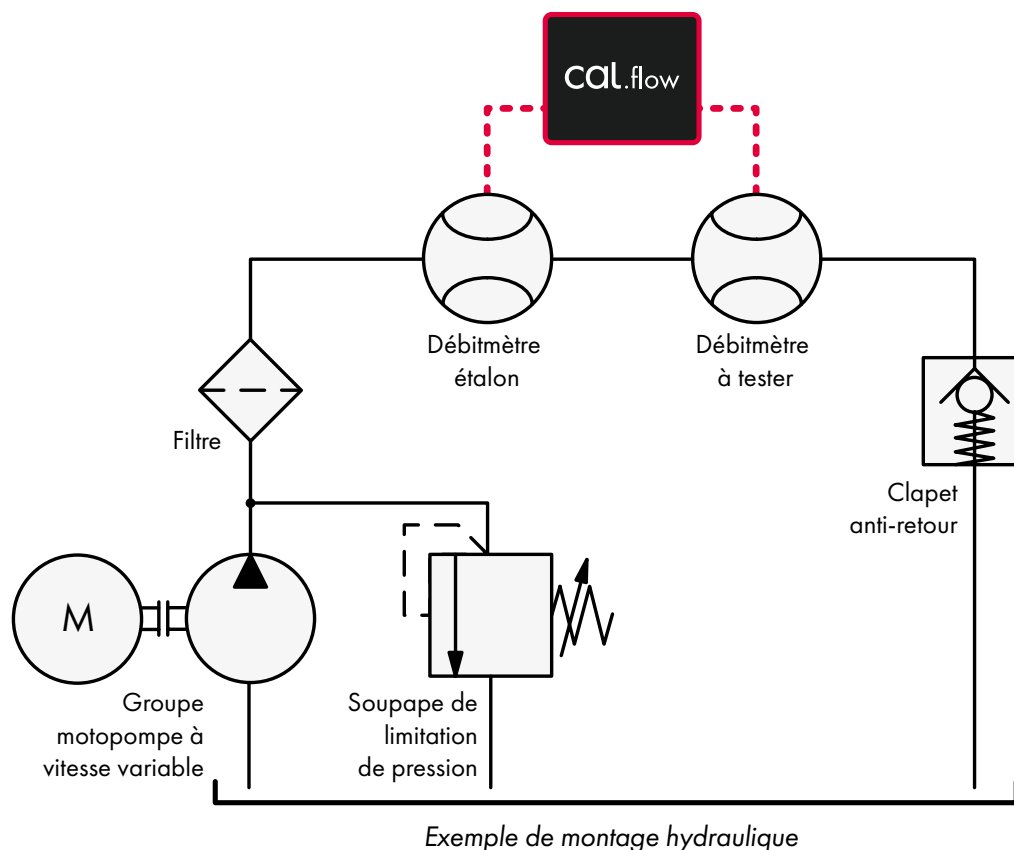

Fonctionnalités supplémentaires du nouveau système

- Paramètres d'étalonnage entièrement personnalisables
- Nombre d'impulsions de référence réglable (= volume élémentaire d'étalonnage)
- Hystérésis de débit pour le contrôle de stabilité
- Calcul assisté ou manuel des points d'étalonnage
- Période de mesure paramétrable
- Jusqu'à 24 points d'étalonnage possibles
- Enregistrement et restauration de différents pré réglages (étalons/paramètres/fluides)
- Génération immédiate de PV d'étalonnage complets
- Insertion des données société sur le PV (par ex. logo et adresse)

Comparaison avec la précédente «VSE calibration box»

- Précision et résolution de mesure considérablement améliorées (par rapport à la méthode de comparaison des impulsions)
- Élimination des erreurs de mesure au début et à la fin du comptage des impulsions
- Utilisation de la méthode de comptage de ratio plus précise basée sur une horloge de référence de 100 MHz

Enregistrement de données avec EasyGraph v2.0

Application de mesure intuitive, compatible avec le nouveau système d'enregistrement de données Log.flow



Comprendre la notion de débit

Vous êtes-vous déjà demandé ce qui se passe réellement à l'intérieur de votre installation fluide ? Avez-vous constaté des pics de débit et de pression que vous souhaitez analyser en détail ?

Associés aux débitmètres à engrenages ou à vis à haute dynamique de VSE, ces phénomènes d'écoulement rapide peuvent être facilement détectés et mesurés. Utilisez simplement les connecteurs en T inclus pour connecter vos débitmètres afin de visualiser et d'enregistrer l'ensemble de la mesure et des phénomènes.



Connecteur M12 en T

Caractéristiques et points forts

Principales caractéristiques

- Mesure simultanée du débit et du volume
- Deux canaux de mesure:
 - deux entrées en quadratureou
 - une entrée en quadrature
 - une entrée analogique
- Enregistrement de données avec fonction de déclenchement (enregistrement tampon: «avant même tout événement»)
- Mesures à haute dynamique et sur une longue période possibles

Spécifications matériel

- Trois possibilités:
 - Version standard: Log.flow (réf. 4881):
2 entrées Fréquence/Compteur
 - Version tension: Log.flow V (réf. 4881/V):
1 entrée Fréquence + 1 entrée 0...10 V
 - Option courant: Log.flow I (réf. 4881/I):
1 entrée Fréquence + 1 entrée 0...20 mA
- Fréquence d'entrée maxi recommandée: 250 kHz
- Taux d'échantillonnage maxi: 1.000 Hz
- Précision de la mesure: $\leq 0,005 \%$

Configuration minimale requise

- Processeur double cœur 2 GHz (x64) ou plus
- Installation Windows 64 bits
- 4 GB de RAM ou plus
- Carte graphique ou GPU avec prise en charge DirectX 11
- 200 MB d'espace disque libre
- Résolution écran mini: 1440x900 px
- Interface USB 2.0

Equipements compatibles

- Système d'enregistrement de données Log.flow (recommandé)
- Afficheurs et convertisseurs de fréquence commercialisés par VSE



Suco VSE France
ZAC de l'Oseraie
6 rue Jacques Offenbach
72000 Le Mans / France

Tél. +33 (0)2 43 14 14 21
info@suco vse.fr
www.suco vse.fr



VSE Volumentchnik GmbH
Hönnestraße 49
58809 Neuenrade / Germany

Phone +49 (0) 23 94 / 616-30
info@vse-flow.com
www.vse-flow.com



A company of
e.holding
FLUID TECHNOLOGY GROUP